

english

deutsch

français

Acoustic fan (for up to 6 wet rooms)

VAM is a silent fan to be directly installed inside the dwelling, in the inhabited space.

Up to 6 extract units with variable airflow (humidity sensitive, motion sensor, etc.) or constant airflow can be connected to the fan.

Field of application:

- Dwellings and offices.
- New and refurbishment.
- Installation in cupboards, loft places, bathrooms, toilets, corridors or any other inner rooms.
- Wall, ceiling or on the ground.

Contents

- a** Case + access door
- b** Motor and propeller
- c** Power supply wire
- d** Fixing accessories

Accessories (not supplied)

- e** Adaptor for Ø 80 mm duct (ref. AEA810)
- f** Adaptor for Ø 100 mm duct (ref. AEA809)
- g** Adaptor for Ø 125 mm duct (ref. AEA808)

Schallgedämmter Ventilator (für bis zu 6 Feuchträume)

Der VES 250 (VAM) ist ein leiser Ventilator, der direkt im Wohnbereich installiert werden kann.

Daran können bis zu 6 Abluftelemente mit variabler (Hygro, Bewegungsmelder usw.) oder konstanter Luftleistung angeschlossen werden.

Anwendungsbereiche:

- Wohnräume und Büroräume.
- Neubau und Sanierung.
- Installation in Schränken, Dachböden, Badezimmern, Toiletten, Gängen oder sonstigen Innenräumen.
- Wand, Decke, Boden.

Contents

- a** Gehäuse + Deckel
- b** Motor und Turbine
- c** Stromkabel
- d** Befestigungszubehör

Zubehör (nicht inbegriffen)

- e** Anschlussmanschette Ø 80 mm (VESA 250/80)
- f** Anschlussmanschette Ø 100 mm (VESA 250/100)
- g** Anschlussmanschette Ø 125 mm (VESA 250/125)

Ventilateur acoustique (jusqu'à 6 pièces humides)

Le VAM est un ventilateur silencieux pouvant être installé directement dans l'espace habité.

Il peut raccorder jusqu'à 6 bouches d'extraction à débit variable (hygroréglable, à détection de mouvement, etc.) ou constant.

Domaines d'application :

- Logements et bureaux.
- Neuf et rénovation.
- Installation dans les placards, greniers, salles de bain, toilettes, couloirs ou toute autre pièce à l'intérieur du logement.
- Mur, plafond ou sol.

Contenu

- a** Caisson + couvercle
- b** Moteur et turbine
- c** Cordon d'alimentation électrique
- d** Accessoires de fixation

Accessoires (non fournis)

- e** Adaptateur conduit Ø 80 mm (ref. AEA810)
- f** Adaptateur conduit Ø 100 mm duct (ref. AEA809)
- g** Adaptateur conduit Ø 125 mm duct (ref. AEA808)

english

deutsch

français

WARNINGS

- Installation of this product must be carried out by a qualified technician.
- Manufacturer and distributors decline responsibility in the event of non conformed use of the product.
- If the product is used in a way not specified in this document, the protection of the product can be compromised.

ACHTUNG

- Die Montage dieses Ventilators darf nur von einer Fachfirma durchgeführt werden.
- Hersteller und Vertreiber haften nicht bei nicht gerätekonformer Nutzung des Produkts.
- Der Geräteschutz kann beeinträchtigt werden, wenn das Produkt nicht anleitungsgemäß verwendet wird.

ATTENTION

- L'installation de ce produit doit être effectuée par un technicien qualifié.
- Fabricants et distributeurs déclinent toute responsabilité en cas d'utilisation non conforme du produit.
- La protection de ce produit peut être compromise si le produit est utilisé d'une autre manière que celle spécifiée dans cette notice.

ELECTRICAL SAFETY

VAM fan is 230 VAC or 100 VAC supplied (according to version). It is thus essential to cut off the supply at the fuse board (0,5 A fuse required) before removing the access panel (screwdriver required). **VAM fan must be directly connected to the fuse board (no other apparels connected to the line).**

Thermoswitch with manual restarting

In conformity to standard IEC 60335-2-80 VAM fan is equipped with a thermoswitch which cuts off automatically the supply as soon as the internal temperature of the motor exceeds 150°C (over heating of the motor or too high temperature of the exhausted air). Once the default has been detected and corrected, **wait 10 mn then start the fan by pushing on the circuit breaker (or fuse) on the fuse board.**

Technical retail

Maximum airflow:250 m³/h
 Maximum pressure:130 Pa
 Sound level Lp @ 100 m³/h:29 dB(A)
 Power @ 200 m³/h:44 W
 Supply:230 VAC +/- 10%
 Frequency:50 Hz or 60 Hz
 Use:indoor
 Storage temperature: from -20°C to + 55 °C
 Working temperature:from +5°C to +40°C.
 Pollution degree:2

Manufactured in France by Aereco SA

ELEKTRISCHE SICHERHEIT

Der VES 250 wird mit 230V oder 100V versorgt (je nach Modell). Daher muss die Stromversorgung an der Schalttafel unterbrochen werden (Sicherung 0,5 A), bevor der Deckel abgenommen wird (Schraubendreher erforderlich). **Der VES 250 muss direkt an die Schalttafel angeschlossen werden (es darf kein anderes Gerät an dieselbe Leitung angeschlossen werden).**

Thermoswitch mit manuellem Neustart

Gemäß Norm CEI 60335-2-80 ist der VAM mit einem Thermoswitch ausgestattet, der die Stromversorgung automatisch unterbricht, wenn die geräteinterne Temperatur 150°C übersteigt (Überhitzung des Motors bzw. zu hohe Ablufttemperatur). Wenn der Fehler erfasst und beigelegt ist, **muss man 10 Minuten warten, bevor man den Ventilator neu startet (Schutzschalter oder Sicherung an der Schalttafel betätigen).**

Technische Daten

Höchstleistung:250 m³/h
 Druckdifferenz:130 Pa
 Lärmpegel Lp @ 100 m³/h:29 dB(A)
 Leistung @ 200 m³/h:44 W
 Versorgung:230 VAC +/- 10%
 Frequenz:50 Hz oder 60 Hz
 Anwendung:indoor
 Lagertemperatur: von -20°C bis + 55°C
 Betriebstemperatur:von +5°C bis +40°C.
 Verschmutzungsgrad:2

Hergestellt in Frankreich von Aereco SA

SÉCURITÉ ÉLECTRIQUE

Le VAM est doté d'une alimentation 230 V ou 100 V (selon le modèle). Il est donc essentiel de couper l'alimentation au tableau électrique (fusible de 0,5 A requis) avant de retirer le couvercle (tournevis requis). **Le VAM doit être directement connecté au tableau électrique (aucun autre appareil doit être connecté sur la même ligne).**

Thermoswitch à réenclenchement manuel

En application de la norme CEI 60335-2-80, le VAM est équipé d'un thermoswitch qui coupe automatiquement l'alimentation dès que la température interne excède 150°C (surchauffe du moteur ou température trop élevée de l'air expulsé). Une fois que le défaut a été détecté et corrigé, **attendre 10 min puis redémarrer le ventilateur en enclenchant le disjoncteur (ou le fusible) du tableau électrique.**

Détails techniques

Débit maximum :250 m³/h
 Pression maximale :130 Pa
 Niveau sonore Lp @ 100 m³/h :29 dB(A)
 Puissance @ 200 m³/h :44 W
 Alimentation :230 VAC +/- 10%
 Fréquence :50 Hz or 60 Hz
 Utilisation :intérieur
 Température de stockage : de -20°C to + 55 °C
 Temp. de fonctionnement :de +5°C to +40°C.
 Degré de pollution :2

Fabriqué en France par Aereco SA

CE

VAM

english

RECOMMENDATIONS FOR ACOUSTIC PERFORMANCE

Even if the VAM fan has been optimised regarding acoustics, some light noise may appear in case of bad installation.

Very simple actions described as follows enable to improve the acoustic performance of the working fan, by limiting the transmission of vibrations:

A - Use acoustic ducts or acoustic stoppers for the parts which are directly in contact with the fan, especially for the «inlet» ducts.

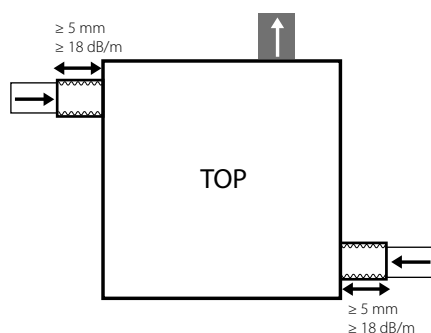

B - Ground installation:

Place an acoustic insulant (foam, polystyren, etc) between the fan and the ground.

C - Wall or ceiling installation:

Place a silent block between each bracket and the surface where the fan is installed.

deutsch



EMPFEHLUNGEN FÜR DIE LEISTUNG DER SCHALLDÄMMUNG

Der VES 250 ist mit einer optimalen Schalldämmung ausgestattet. Allerdings kann es bei mangelhafter Installation zu leichter Geräuschentwicklung kommen.

Die Schalldämmung des Ventilators kann auch in Betrieb verbessert werden, indem man die Schwingungsübertragung folgendermaßen reduziert:

A - Der Einsatz von Telefoneschalldämpfer und akustischem Rohr ist empfohlen.

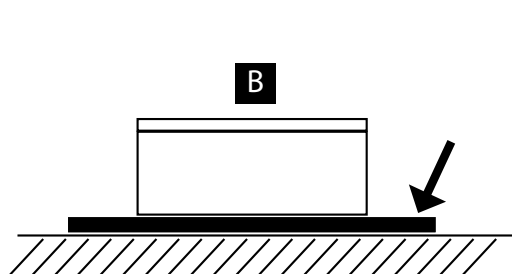

B - Bodeninstallation:

Zwischen Ventilator und Boden eine schalldämmende Schicht anbringen (Schaum, Polystyren usw.).

C - Wand- oder Deckeninstallation:

Zwischen jeder Befestigung und der Wand oder Decke einen Silent Block installieren.

français

RECOMMANDATIONS POUR LA PERFORMANCE ACOUSTIQUE

Bien que le VAM ait été optimisé sur le plan acoustique, il peut parfois émettre de légers bruits en cas de mauvaise installation.

Les actions très simples décrites ci-dessous permettent d'améliorer les performances acoustiques du ventilateur en fonctionnement, en limitant la transmission des vibrations :

A - Utiliser des conduits acoustiques ou des pièges à son les parties de conduits directement en contact avec le ventilateur, spécialement au niveau des amenées d'air.

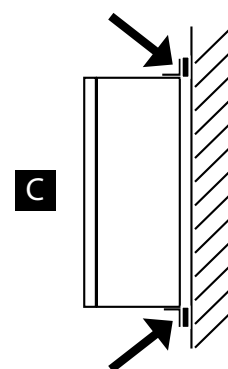

B - Installation au sol :

Placer un isolant acoustique (mousse, polystyrène, etc.) entre le ventilateur et le sol.

C - Installation au mur ou au plafond :

Placer un silent block entre chaque fixation et le mur sur lequel il est installé.

RECOMMENDATIONS FOR AERAULIC PERFORMANCE

Ductwork design:

- Before starting the installation, pay attention of optimising the ductwork **by minimising the lengths and the number of elbows, and by using adequate diameters for ducts** (Ø 125 mm recommended).

- **Fan outlet must be at minimum Ø 125 mm.**

- Fan discharge grille (in the roof or through the wall) should not exceed 10 Pa pressure drop at 250 m³/h.

- No more than 2 air extract units per duct connected to the fan.

EMPFEHLUNGEN FÜR DIE LUFTLEISTUNG

Leitungsnetz:

- Vor der Installation muss das Leitungsnetz optimiert werden: **Anzahl und Länge der Winkel reduzieren und passende Durchmesser verwenden** (empfohlen Ø 125 mm).

- **Der Ventilatorausgang muss mind. Ø 125 mm groß sein.**

- Der Druckverlust am Ventilator-Abluftgitter (Dach- oder Wanddurchführung) darf nicht mehr als 10 Pa bei 250 m³/h betragen.

- Nicht mehr als 2 Abluftelemente pro angeschlossene Leitung.

RECOMMANDATIONS POUR LA PERFORMANCE AÉRAULIQUE

Réseau de conduits :

- Avant de démarrer l'installation, optimiser le réseau de conduits **en minimisant la longueur et le nombre de coudes, et en utilisant des diamètres adaptés** (Ø 125 mm recommandé).

- **La sortie du ventilateur doit être supérieure ou égale à Ø 125 mm.**

- La grille de sortie du ventilateur (en toiture ou murale) ne doit pas créer une perte de charge excédant 10 Pa à 250 m³/h.

- Pas plus de 2 bouches d'extraction par conduit raccordées au ventilateur.



VAM

english

deutsch

français

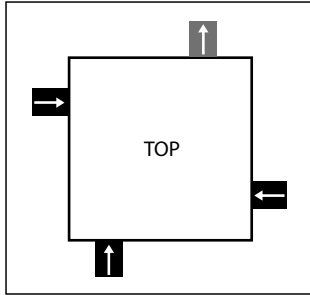

RECOMMANDATIONS FOR FAN POSITION

First determine fan position and configuration relatively to the walls, the ceiling and the duct connections.

EMPFEHLUNGEN FÜR DIE VENTILATORPOSITION

Zuerst muss die Position und Ausrichtung des Ventilators unter Berücksichtigung der Wände, der Decke und der Leitungsanschlüsse festgelegt werden.

POSITIONNEMENT DU VENTILATEUR

Avant toute chose, déterminer la position et l'orientation du ventilateur en fonction des murs, du plafond et des raccordements aux conduits.



Connect the adaptors to the fan case preferably in the positions marked on the scheme.

Die Anschlussmanschetten sollten möglichst gemäß Zeichnung angeschlossen werden.

Les adaptateurs doivent être raccordés de préférence selon les positions indiquées sur le schéma.

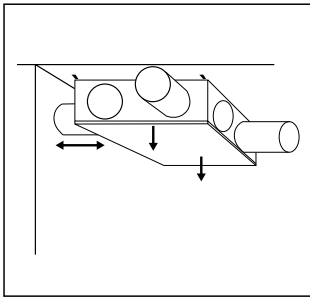

Make sure that the wall or the ceiling to which the fan will be fixed, is strong enough to support the weight of the fan. (18 kg i.e. more than 4.5 kg at each fixing).

Die Wände oder Decken, an der Ventilator befestigt wird, muss tragfähig genug sein. (18 kg d.h. 4,5 kg an jedem Befestigungspunkt).

S'assurer que le mur ou le plafond sur lequel le ventilateur va être fixé est assez solide pour en supporter le poids. (18 kg i.e. plus de 4,5 kg à chaque point d'accroche).

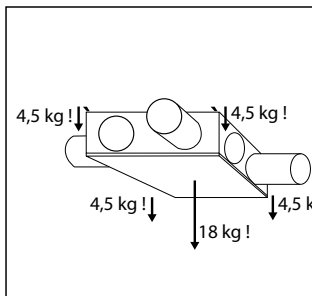

Make sure that there is enough room around the fan to enable easy duct connection and free access to cover for maintenance.

Rund um den Ventilator muss genug Platz für den Anschluss der Leitungen und den Zugriff auf den Ventilatordeckel zu Wartungszwecken sein.

S'assurer qu'il y a assez de place autour du ventilateur pour relier facilement les conduits et libérer l'accès au couvercle du ventilateur pour la maintenance.



The high acoustic performance of the VAM fan is optimised by a good ductwork design and installation.

Short elbows or bad airtightness may generate air noises which would considerably reduce the overall acoustic and aerualics performance of the fan.

Die Schalldämmungswerte des VES 250 sind auf ein gut angelegtes Leitungsnetz und eine korrekte Installation optimiert.

Zu enge Winkel oder schlechte Abdichtung können Luftgeräusche verursachen und die Schalldämmung und Luftleistung des Ventilators stark beeinträchtigen.

La performance acoustique du VAM est optimisée par un réseau de conduits bien conçu et une bonne installation.

Les coudes serrés ou la mauvaise étanchéité à l'air peuvent générer des bruits d'air et réduire considérablement l'ensemble des performances acoustiques et aérauliques du ventilateur.

TOOLS REQUIRED

- 1 flat screwdriver n°6 or a coin
- 1 PZ2 screwdriver
- 1 PH1 screwdriver
- 1 drill Ø 6 mm for plaster or concrete according to support
- 1 pencil

ERFORDERLICHES WERKZEUG

- 1 Schlitzschraubendreher Nr. 6 oder eine Münze
- 1 Schraubendreher PZ2
- 1 Schraubendreher PH1
- 1 Bohrer Ø 6 mm (je nach Trägermaterial Gips oder Beton)
- 1 Stift

OUTILS NÉCESSAIRES

- 1 tournevis plat n°6 ou une pièce de monnaie
- 1 tournevis PZ2
- 1 tournevis PH1
- 1 foret Ø 6 mm pour plâtre ou béton selon le support
- 1 crayon



1

Take out the motor **b** and the bag of accessories **d** from the packaging.

Den Motor **b** und das Zubehör (Tüte) **d** aus dem Karton nehmen.

Retirer le moteur **b** et le sachet d'accessoires **d** du carton.



2

Take out the fan by using the side handles.

(Check the exhaust Ø 125 mm metal sleeve is correctly fixed on the fan.)

Das Ventilatorgehäuse an den Handgriffen aus dem Karton herausziehen.

(Die Metall-Abluftleitung Ø 125 mm muss korrekt am Ventilator befestigt sein.)

Retirer le ventilateur en utilisant les poignées.

(Vérifier que le conduit d'évacuation en métal Ø 125 mm est correctement fixé au ventilateur).



3

Use a flat screw driver n°6 or a coin to unscrew the 4 screws of the fan cover (1/4 turn).

Mit einem Schraubendreher Nr. 6 oder einer Münze drehen Sie die 4 Schrauben des Gehäusedeckels um eine ¼ Drehung.

Dévisser les 4 vis du couvercle (1/4 de tour) à l'aide d'un tournevis plat n°6 ou une pièce.

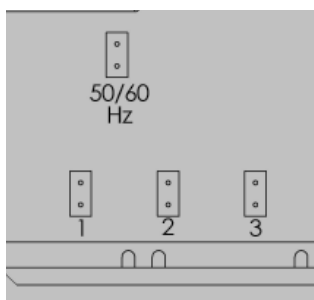

4

The fan is standardly delivered with the following settings:

- frequency = 50 Hz
- pressure = 100 Pa

100 Pa pressure is generally acceptable. Nevertheless, other frequency and pressure settings are available (see page 10).

Standardgemäß wird der Ventilator mit folgenden Einstellungen geliefert:

- Frequenz = 50 Hz
- Druck = 120 Pa

120 Pa Druck sind normalerweise ausreichend. Es stehen aber auch andere Frequenzen und Druckwerte zur Verfügung (siehe Seite 10).

Le ventilateur est livré en standard avec les réglages suivants :

- fréquence = 50 Hz
- pression = 100 Pa

100 Pa de pression est généralement acceptable. Néanmoins, d'autres fréquences et pressions sont disponibles (voir page 10).

VAM

english

deutsch

français



5

Install the motor:

Align the notch of the motor and the suspension wire.

Motor installieren:

Die Motorkerbe und die Aufhängestange ausrichten.

Installer le moteur:

Aligner l'encoche du moteur et la tige de suspension.



6

Fix the motor with 4 screws by using a PZ2.

Den Motor mit den 4 mitgelieferten Schrauben befestigen (Schraubendreher PZ2).

Fixer le moteur à l'aide des 4 vis fournies en utilisant un tourne-vis PZ2.



7

Connect the connector to the motor plug.

Stromkabel an den Motor anschließen.

Brancher le cordon d'alimentation au moteur.



8

Once configuration of the ducts is determined (see page 4), replace the acoustic stoppers by adaptors (Ø 80, Ø 100 or Ø 125 mm) for all the selected ducts:

First, remove the foam behind the acoustic stopper.

Sobald die Leitungskonfiguration festgelegt ist (siehe Seite 4), werden die entsprechenden Schallstopfen entfernt und die Adapter (Ø 80, Ø 100 oder Ø 125 mm) für die gewünschten Leitungen eingesetzt:

Zuerst muss der Schaum hinter dem Schallstopfen entfernt werden.

Une fois que la configuration des conduits est définie (voir page 4), remplacer les bouchons acoustiques par les adaptateurs (Ø 80, Ø 100 or Ø 125 mm) pour tous les conduits sélectionnés :

Premièrement, enlever la mousse située derrière le bouchon acoustique.



9

Then push the acoustic stopper in.

Dann den Metallstopfen nach Innen drücken.

Ensuite, pousser le bouchon métallique vers l'intérieur.

VAM

english

deutsch

français



10

Take the rubber ring from the stopper, then put it back on the fan case.

Die Gummidichtung vom Stopfen herunternehmen und wieder auf dem Ventilatorgehäuse anbringen.

Prendre le joint caoutchouc du bouchon et le replacer sur le caisson du ventilateur.

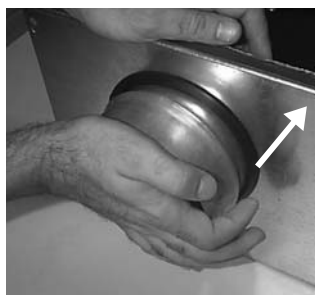

11

Insert the connecting sleeve. In case of problems, put some soapy water on the sleeve.

Die Anschlussmanschette einschieben. Bei Bedarf den Adapter mit Seifenwasser einschmieren.

Insérer l'adaptateur. En cas de difficulté, y déposer de l'eau savonneuse.



Please take care of the sharp sides of the adaptors! To handle with care.

Die Adapterkanten sind manchmal scharf – vorsichtig damit umgehen!

Les bords des adaptateurs peuvent parfois être coupants - à manipuler avec précaution !



12

Check the good installation of the rubber ring (important for a good seal).

Korrekte Installation der Gummidichtung nachprüfen (das ist für eine einwandfreie Dichtung sehr wichtig).

Vérifier la bonne installation du joint caoutchouc (important pour une bonne étanchéité).

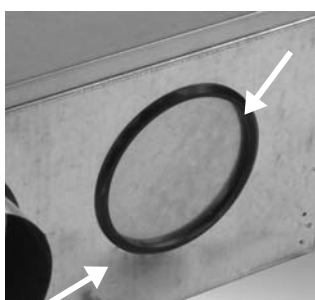

If an acoustic stopper is removed by mistake, replace it by positioning foam in the hole (leave a small gap). Then place the ring on the acoustic stopper and push gently and gradually on the surface of the acoustic stopper, until the groove of the ring fits the shape of the hole of the fan case.

Wenn Sie irrtümlicherweise einen Schallstopfen entfernt haben, muss zuerst der Schaum, dann der Stopfen wieder im Loch angebracht werden (Abstand lassen). Dann die Dichtung auf den Schallstopfen legen und vorsichtig und langsam hineindrücken, bis der Stopfen wieder fest sitzt.

Si un bouchon acoustique est enlevé par erreur, le replacer en positionnant la mousse dans le trou (laisser un petit espace). Ensuite, placer le joint sur le bouchon acoustique et le pousser doucement et graduellement, jusqu'à ce que le bouchon soit bien en place.



13

Close the cover of the fan by using a flat screwdriver n°6 or a coin.

Mit einem flachen Schraubendreher Nr. 6 oder einer Münze den Gehäusedeckel des Ventilators schließen.

Fermer le couvercle du ventilateur en utilisant un tournevis plat n°6 ou une pièce de monnaie.

VAM

english

deutsch

français

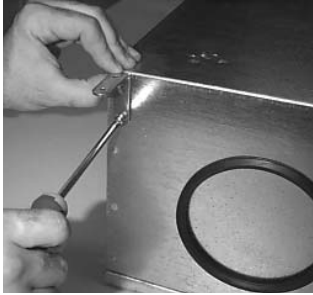

14

Position the fan on its back to fix the 4 brackets on the corners each with 2 screws, by using a PZ2 screwdriver.

Den Ventilator auf die Rückseite legen und mit dem Schraubendreher PZ2 die 4 Winkeleisen befestigen (2 Schrauben pro Winkeleisen).

Positionner le ventilateur sur le dos pour y fixer les 4 équerres dans les coins (2 vis pour chacune), en utilisant un tournevis PZ2.



15

Position the fan (case) on the chosen installation place then plot the four locations of the screws in the wall with a pencil to prepare for drilling.

Den Ventilator am gewünschten Standort positionieren und die 4 Schraubpunkte an Wand oder Decke zum Bohren mit dem Stift vorzeichnen.

Positionner le ventilateur à l'endroit choisi et tracer les 4 emplacements des vis sur le mur ou le plafond à l'aide d'un crayon afin de préparer le perçage.



16

Drill the wall or the ceiling with a Ø 6 mm drill then insert the plugs (provided in the kit).

Wand oder Decke mit der Ø 6 mm Bohrer bohren und die Dübel (mitgeliefert) einschieben.

Percer le mur ou le plafond avec un foret de Ø 6 mm puis insérer les chevilles (fournies dans le kit).



17

Firmly secure the fan with the 4 screws.

Den Ventilator mit den 4 Schrauben sicher fixieren.

Sécuriser fermement le ventilateur à l'aide de 4 vis.



18

Connect the ducts to the sleeves and seal them with an adhesive tape.

Die Leitungen an die Adapter anschließen und mit Klebeband versiegeln.

Raccorder les conduits aux adaptateurs et les sceller avec du ruban adhésif.

english

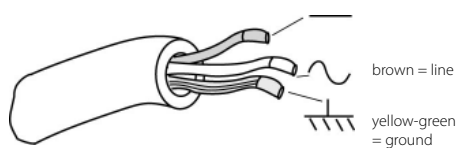

ELECTRICAL CONNECTION

Use a 0.5 A fuse on the electric board, and **cut off before making any electrical connection.**

Connect the fan wires to the electric supply according to the scheme above. **Make sure that the jumper (50 or 60 Hz, see page 10) corresponds to the frequency available.**

deutsch

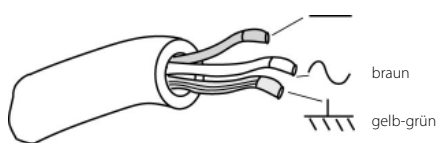

ELEKTRISCHER ANSCHLUSS

Für die Schalttafel eine 0,5 A Sicherung verwenden. Vor elektrischen Anschlüssen **den Strom unterbrechen.**

Die Ventilatordrähte an die Stromversorgung anschließen. Der Reiter (50 oder 60 Hz, siehe Seite 10) muss der verfügbaren Frequenz entsprechen.

français

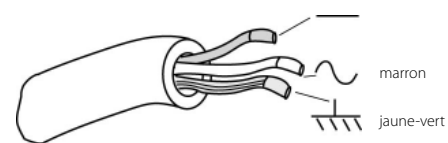

BRANCHEMENTS ÉLECTRIQUES

Utiliser un fusible de 0,5 A au tableau électrique et **couper le courant avant de réaliser tout branchement électrique.**

Brancher les fils du ventilateur à l'alimentation. S'assurer que le cavalier (50 ou 60 Hz, voir page 10) correspond à la fréquence disponible.



It is compulsory to cut off the supply of the VAM before removing the access panel.

Cut off can be realised at the fuse board (0,5 A fuse required) or by the mean of a switch if installed next to the fan.

As the power supply connector is a Y shape type, it can be replaced exclusively by the Manufacturer or by the After Sales Service.

Bevor man das Ventilatorgehäuse abnimmt, muss die Stromversorgung unterbrochen werden!

Der Strom kann direkt an der Schalttafel (0,5 A Sicherung) oder mit dem Trennschalter neben dem Ventilator unterbrochen werden.

Das Stromkabel ist ein Y-Kabel und kann daher nur vom Hersteller oder dem Kundendienst ausgetauscht werden.

Il est indispensable de couper l'alimentation du VAM avant de retirer le couvercle.

La coupure de courant peut se faire au tableau électrique (fusible de 0,5 A requis) ou bien au moyen de l'interrupteur installé à côté du ventilateur.

Comme le cordon d'alimentation est de type Y, celui-ci ne peut être remplacé que par le fabricant ou par le SAV.

english

deutsch

français

PRESSURE / FREQUENCY SETTING

VAM fan offers the possibility to set the working pressure. The supply frequency can also be adapted to 60 Hz.

3 pressures are available :

- 80 Pa
- 100 Pa
- 120 Pa

VAM fan is standardly delivered at 100 Pa, 50 Hz.

The table below can help the installer to set the right pressure according to the ductwork configuration. **The pressure choice will determine not only the total airflow but also the power consumption and the proper noise emitted.**

DRUCKEINSTELLUNG / FREQUENZ

Beim VAM lässt sich der Betriebsdruck einstellen. Die Netzfrequenz kann auch an 60 Hz angepasst werden.

3 Druckeinstellungen sind möglich:

- 80 Pa
- 100 Pa
- 120 Pa

Standardgemäß wird der VAM mit 120 Pa, 50 Hz geliefert.

Anhand folgender Tabelle kann der Installateur den passenden wDruck für das jeweilige Leitungsnetz einstellen. **Von der Auswahl des Drucks hängt nicht nur die Gesamtleistung, sondern auch der Stromverbrauch und der Lärmpegel ab.**

RÉGLAGES PRESSION / FRÉQUENCE

Le VAM offre la possibilité de régler la pression de fonctionnement. La fréquence d'alimentation peut aussi être adaptée à 60 Hz.

3 pressions sont disponibles :

- 80 Pa
- 100 Pa
- 120 Pa

Le VAM est livré en standard à 100 Pa, 50 Hz.

Le tableau ci-dessous permet à l'installateur de régler la bonne pression selon la configuration du réseau de conduits. **Le choix de la pression déterminera non seulement le débit total mais aussi la consommation électrique et le niveau sonore émis.**

english

Type of the ductwork	Short	Normal	Long
Characteristics	Small lengths, very few elbows	Standard lengths, elbows in reasonable quantity	Long lengths, with a lot of elbows
Position of the jumper	1	2	3
Chosen pressure	80 Pa	100 Pa	120 Pa
Electrical consumption and acoustic performance	Less consumption		More consumption
	Less noise		More noise

deutsch

Leitungsnetz	Kurz	Normal	Lang
Rohrleitungsnetz	Kurze Rohrleitung, wenige oder keine Winkel	Längere Rohrleitung, wenige Winkel	Lange Rohrleitung, viele Winkel
Position des Schalters	1	2	3
Laufdruck	80 Pa	100 Pa	120 Pa
Einfluss auf Stromverbrauch und der Lärmpegel	Geringer Stromverbrauch		Mehr Stromverbrauch
	Geringe Geräusentwicklung		Höhere Geräusentwicklung

français

Type de réseau	Court	Normal	Long
Caractéristiques	Faibles longueurs, très peu de coudes	Longueurs standards, coudes en quantité raisonnable	Grandes longueurs, avec beaucoup de coudes
Position de l'interrupteur	1	2	3
Pression choisie	80 Pa	100 Pa	120 Pa
Consommation électrique et performance acoustique	Consommation faible		Consommation élevée
	Bruit peu élevé		Bruit élevé

english

The pressure (and the frequency) can be changed at the electric box as described below:



deutsch

Druck (und Frequenz) können am Schaltkasten geändert werden. Dazu wie folgt vorgehen:

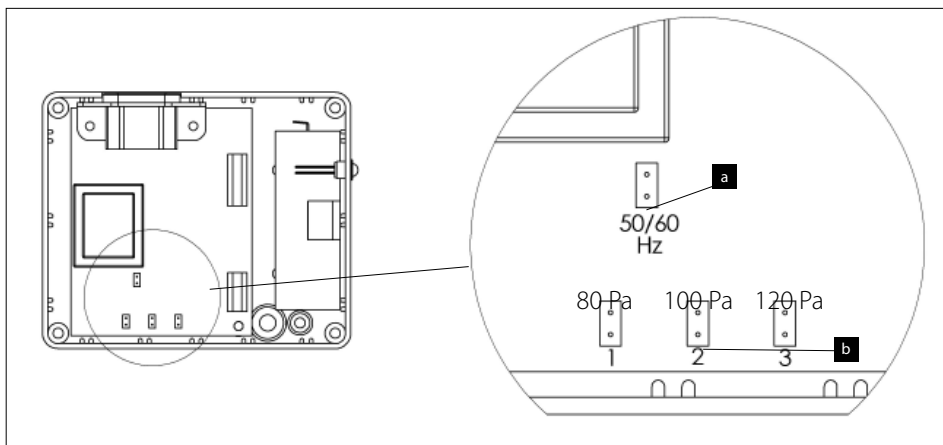

français

La pression (et la fréquence) peuvent être changées au boîtier électrique, comme décrit ci-dessous :

- 1** Unscrew the electric box lid by using a PH1 screwdriver.
- 2** If the frequency available is 60 Hz, remove the jumper «a».
- 3** Position the jumper «b» on the position (pressure) chosen (1 = 80 Pa, 2 = 100 Pa 3 = 120 Pa)
- 4** Remount and screw the electric box lid, then put back in place the motor set inside the fan.

- 1** Schaltkasten mit dem Schraubendreher PH1 aufschrauben.
- 2** Verfügbare Frequenz 60 Hz: Reiter «a» verschieben.
- 3** Den Reiter «b» auf die gewünschte Position (Druck) stellen. (1 = 80 Pa, 2 = 100 Pa 3 = 120 Pa)
- 4** Den Deckel des Schaltkastens wieder anbringen und festschrauben. Den Motorblock wieder in den Ventilator einbauen.

- 1** Dévisser le boîtier électrique avec un tournevis PH1.
- 2** Si la fréquence disponible est de 60 Hz, retirer le cavalier «a».
- 3** Placer le cavalier «b» sur la position (pression) choisie (1 = 80 Pa, 2 = 100 Pa 3 = 120 Pa)
- 4** Remonter et visser le couvercle du boîtier électrique et replacer le bloc moteur à l'intérieur du ventilateur.

MAINTENANCE

Every year and preferably before the heating season :

1. Remove the fuse of the fan on the fuse board.
2. Remove the cover of the fan (4 x 1/4 screws), use a flat screwdriver n°6 or a coin.
Be careful with a ceiling assembly: the cover is not secured while the 4 screws are unscrewed.
3. Disconnect the electric plug of the motor.
4. Remove the motor by using a PZ2 screwdriver.
5. Use a brush to clean the blades of the motor (never use water or chemical products).
6. Clean the casing with a dry wipe.
7. Reinstall the motor in the same position.
8. Reconnect the motor.
9. Close the cover.
10. Reposition the fuse on the board.

WARTUNG

Jährliche Wartung möglichst vor der kalten Jahreszeit:

1. Ventilatorsicherung aus der Schalttafel nehmen.
2. Ventilatordeckel abnehmen (4 x ¼ Drehungen), mit einem flachen Schraubendreher Nr. 6 oder einer Münze.
Vorsicht bei Deckenmontage: Die Abdeckung ist nicht mehr gesichert, wenn die 4 Schrauben gelöst sind!
3. Motor-Stromstecker abnehmen.
4. Die Turbinen-Motorgruppe mit dem Schraubendreher PZ2 entfernen.
5. Mit einer Bürste die Turbinenlamellen reinigen (niemals mit Wasser oder Chemikalien reinigen!).
6. Den Ventilator Innen mit einem trockenen Lappen reinigen.
7. Die Turbinen-Motorgruppe wieder einbauen.
8. Den Motor anschließen.
9. Den Deckel schließen.
10. Sicherung wieder in der Schalttafel einlegen.

ENTRETIEN

Chaque année et de préférence avant la saison de chauffage :

1. Enlever le fusible du ventilateur sur le tableau électrique.
2. Enlever le couvercle du ventilateur (4 x 1/4 tours), avec un tournevis plat n°6 ou une pièce.
Faire attention lorsqu'il est monté au plafond : le capot n'est pas sécurisé quand les 4 vis sont dévissées.
3. Débrancher la prise d'alim. du moteur.
4. Retirer l'ensemble turbine- moteur à l'aide d'un tournevis PZ2.
5. Utiliser une brosse pour nettoyer les lames de la turbine (ne jamais utiliser d'eau ou de produit chimique).
6. Nettoyer l'intérieur du ventilateur à l'aide d'un chiffon sec.
7. Réinstaller l'ensemble turbine - moteur dans la même position.
8. Rebrancher le moteur.
9. Fermer le couvercle.
10. Remettre le fusible au tableau.



AERECO S.A
9, allée du clos des charmes
COLLEGIEN
77 615 Marne la Vallée cédex 3
FRANCE
www.aereco.com

